



WARNING

Please read and follow all of the instructions & safety precautions detailed below prior to using this product.
Failure to do so may result in serious personal injury and / or property damage.

Safety Precautions

- Do not expose this product to heat sources (including open flame or direct sunlight)
- Do not expose this product to water or liquids. If liquid enters the product, immediately unplug the product from any connected power sources or devices.
- Do not disassemble or modify the product
- Avoid dropping this product (or any other heavy impact which might damage the internal circuit)
- In the unlikely event of any abnormalities (such as strange odor, overheating, leaking, color change, etc.), discontinue use immediately.
- Avoid cleaning this product using liquids or chemical substances (use dry cloth only)
- Only use attachments/accessories specified by the manufacturer
- Dispose of this item properly (do not dispose of it in trash receptacles and do not attempt to incinerate it)
- Do not leave this product unattended while it is in use or while it is being charged (at home or inside the vehicle)
- Do not leave this product unattended in a vehicle
- This product is not a toy: KEEP AWAY FROM CHILDREN
- Only re-charge this device using a USB port certified wall adapter (not included)
- Do not re-charge via USB port on a computer
- Do not use this product while it is being charged
- When not being used for prolonged periods of time please charge every 3 months to avoid damaging the battery
- Wireless charging is most efficient when smartphone is placed directly over the wireless charging icon
- It is recommended to remove smartphone from cases with credit card holders as wireless charging may demagnetize credit cards
- It is recommended to remove smartphone from heavy & thick cases, or from multi-functional cases (ex: credit card holder cases or cases with magnetic feature) when recharging your device as these may disrupt wireless charging capability
- The smart watch wireless charging feature is intended for iOS smart watches only & is not compatible with other smart watch devices

T1041 USER MANUAL

The T1041 is a 5,000mAh powerbank which can wirelessly charge smart watch & smartphones with wirelessly charging enabled capabilities. Please see below product specifications & user guide.

T1041 Specifications

1. Battery Type: Grade A Lithium Polymer rechargeable battery
2. Battery Duration/Lifespan: 500 times
3. Capacity: 5,000 mAh

4. Power Input:
 - a. DC 5V/2A (via Micro-USB)
 - b. DC 5V/3A (via Type-C)
5. Power Output (USB): DC 5V/2.5A
6. Power Output (wireless):
 - a. DC 5V/1A (smartphone)
 - b. DC 5V/0.35A (smart watch)
7. Product Size: 2 11/16" x 5 5/16" x 5/8"
8. Net Weight: 167g
9. Charge Time
 - a. Up to 3 hours via Micro-USB input port (Micro-USB/USB cable included)
 - b. Up to 2 hours via Type C input port (Type C cable not included)
10. Accessories included in the box:
 - 1 Micro-USB/USB charging cable
 - 1 User Manual
 - 1 T1041 powerbank
11. Built-in overheating protection: The integrated temperature sensor of this product automatically stops charging an electronic device when temperature reaches over 70°C in case of unexpected circuit shortage or malfunction.

T1041 Product Map

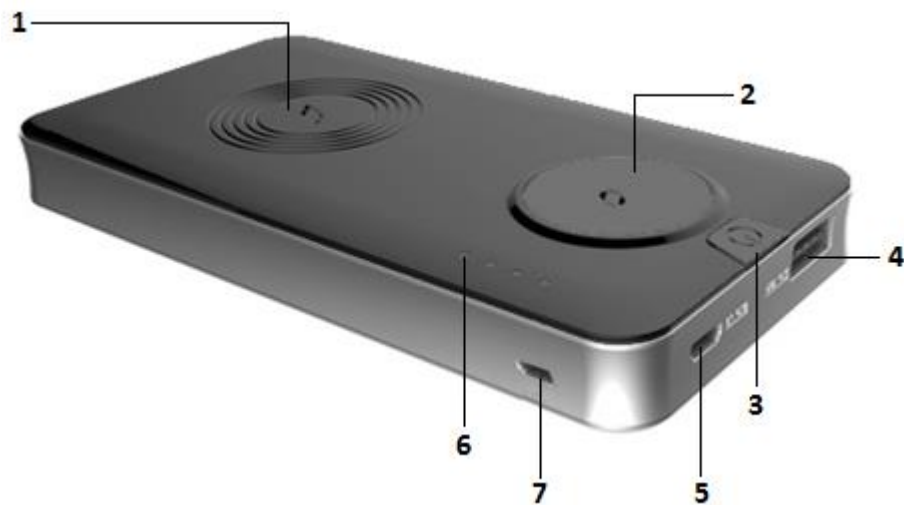

No.	Description
1	Wireless charging dock for smartphone
2	Wireless charging dock for smart watch
3	Power ON/OFF button
4	USB output port
5	Micro-USB input port
6	4 LED battery status indicator
7	Type-C input port

To Re-Charge T1041

a) Via Micro-USB input port

1. Insert the micro USB output of the charging cable into the T1041 & connect USB output to a certified wall adapter (not included).
2. Blue LED will flash while charging. Solid blue LED indicates the T1041 is fully charged.

b) *Via Type-C input port*

1. Insert the Type-C output of the charging cable (not included) into the T1041 & connect USB output to a certified wall adapter (not included).
2. Blue LED will flash while charging. Solid blue LED indicates the T1041 is fully charged.

NOTE: the LED lights also act as a battery status indicator.

Power Indicator	Power Percentage
LED flashes once per 1 second interval	<25%
LED flashes twice per 1 second interval	25-50%
LED flashes 3 times per 1 second interval	50-75%
LED flashes 4 times per 1 second interval	75-100%



To charge electronic devices using the T1041

a) *Charging via USB/Micro-USB cable*



1. Connect the certified USB cable accessory compatible with your smart phone/electronic device and insert USB output into T1041
2. Blue LED will be lit while your device is being charged. The T1041 will power OFF automatically when electronic device is 100% fully charged

NOTE : if charging does not automatically power ON after the charging cable is connected with the T1041, press  power button to start charging.

b) *Charging via wireless smartphone dock*

1. Place smartphone over the  icon
2. Press  power button
3. Blue LED light will remain lit while your device is being charged (blue LED will remain lit once your device is fully charged)
4. To stop charging, double press  power button & remove device from T1041

c) *Charging via wireless smart watch dock*

1. Place smartphone over the  icon
2. Press  power button
3. Blue LED light will remain lit while your device is being charged (blue LED will remain lit once your device is fully charged)
4. To stop charging, double press  power button & remove device from T1041



CAUTION:

Risk of Fire and Burns, don't open, crush, disassemble and dispose of in fire. Accessible surfaces held or touched for short periods only. Don't heat above 50 °C or Incinerate. Follow Manufacturer's Instructions

FCC STATEMENT

This device complies with Part 15 of the FCC Rules. Operation is subject to the following two conditions:

- (1) This device may not cause harmful interference, and

(2) This device must accept any interference received, including interference that may cause undesired operation.

Warning:

Changes or modifications not expressly approved by the party responsible for compliance could void the user's authority to operate the equipment.



AVERTISSEMENT

S'il vous plaît lire et suivre toutes les instructions et consignes de sécurité indiquées ci-dessous avant d'utiliser ce produit. De ne pas prendre ces précautions pourrait entraîner des blessures graves et/ou des dommages matériels.

Précautions de sécurité

- Ne pas exposer le produit à des sources de chaleur (incluant les flammes nues ou la lumière directe de soleil).
- Ne pas exposer le produit ni à de l'eau ni à des liquides. Si du liquide s'introduit dans le produit débrancher celui-ci immédiatement de toute source d'énergie ou d'un dispositif quelconque.
- Ne pas démonter ni modifier le produit.
- Éviter de laisser tomber le produit (et tout impact qui pourrait endommager ses circuits internes).
- Dans le cas improbable d'anomalies (telles que odeurs étranges, surchauffe, filtrations, changements de couleur, etc.) arrêter d'utiliser le produit immédiatement.
- Éviter de nettoyer le produit avec des liquides ou des substances chimiques (n'utiliser qu'un tissu sec).
- N'utiliser que les pièces et les accessoires spécifiés par le fabricant.
- Se débarrasser du produit correctement (ne pas le jeter aux poubelles ni essayer de l'incinérer).
- Ne pas laisser le produit sans surveillance lorsqu'il est allumé ou en cours de chargement. À la maison ou dans la voiture.
- Ne pas laisser le produit sans surveillance dans un véhicule.
- Ce produit n'est pas un jouet: **LE GARDER HORS DE LA PORTÉE DES ENFANTS.**
- Seulement recharger ce dispositif en utilisant un port USB adapter certifié à une prise murale (non inclus)
- Ne pas recharger via le port USB d'un ordinateur
- Ne pas utiliser le produit lorsqu'il est en cours de chargement.
- Si le produit ne s'utilise pendant des périodes de temps prolongées il faut le charger tous les trois mois pour éviter d'endommager la batterie.
- Le chargement sans fil est plus efficace lorsque le téléphone intelligent est placé directement sur l'icône de chargement.
- Il est recommandé de retirer le téléphone intelligent des boîtiers dotés de supports de cartes de crédit parce que le chargement sans fil pourrait démagnétiser les cartes de crédit.
- Il est recommandé de retirer le téléphone intelligent de boîtiers trop épais ou pesants, ou de boîtiers multifonctionnels (p.ex. des supports de cartes de crédit ou des boîtiers magnétisés) lors du chargement d'un dispositif car la capacité de chargement sans fil pourrait être affectée.
- La fonction de recharge pour montres intelligentes est prévue pour les montres intelligentes iOS seulement et n'est pas compatible avec d'autres montres.

MANUEL DE L'UTILISATEUR DU T1041

Le T1041 est un chargeur de 5,000mAh pouvant charger sans fil téléphones intelligents et montres intelligentes. Ci-dessous les spécifications et le mode d'emploi du produit.

Spécifications du T1041

1. Type de batterie : Batterie rechargeable en lithium polymère grade A
2. Durée/Vie utile : 500 fois
3. Capacité : 5,000 mAh
4. Puissance d'entrée :
 - a. 5V/2A CC (micro-USB)
 - b. 5V/3A CC (Type-C)
5. Puissance de sortie (USB) : 5V/2.5A CC
6. Puissance de sortie (sans fil) :
 - a. 5V/1A CC (téléphone intelligent)
 - b. 5V/0.35A CC (montre intelligente)
7. Dimensions du produit : 2 11/16po x 5 5/16po x 5/8po
8. Poids net : 167g
9. Temps de chargement :
 - a. Jusqu'à 3 heures par le port d'entrée micro-USB (micro-USB/USB câble inclus)
 - b. Jusqu'à 2 heures par le port d'entrée type C (câble non inclus)
10. Accessoires inclus dans la boîte :
 - 1 câble de rechargement micro-USB/USB
 - 1 manuel de l'utilisateur
 - 1 chargeur T1041
11. Protection intégrée contre la surchauffe : Le capteur de température intégré arrête automatiquement la charge d'un dispositif lorsque la température dépasse 70°C en cas de court circuit ou de fonctionnement défectueux.

Diagramme du T1041

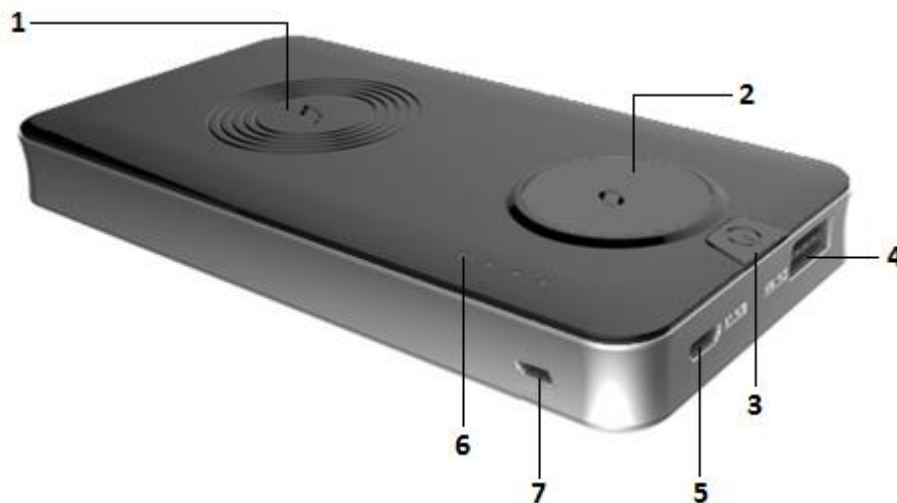

No.	Description
1	Station de recharge sans fil pour téléphone intelligent
2	Station de recharge sans fil pour montre intelligente
3	Bouton d'allumage ON/OFF
4	Port de sortie USB
5	Port d'entrée micro-USB
6	Voyant lumineux niveau de batterie 4 LED
7	Port d'entrée type-C

Pour recharger le T1041

a) Par le port d'entrée micro-USB

1. Insérer la sortie micro USB du câble de chargement dans le T1041 et connecter la sortie USB à un

adaptateur de prise de courant murale (non inclus).

2. LED bleue clignotera pendant le chargement. LED bleue fixe signale que le T1041 est chargé.

b) Port d'entrée type-C

1. Insérer la sortie de Type-C du câble de chargement (non incluse) dans le T1041 et connecter la sortie USB à un adaptateur de prise de courant murale (non inclus).
2. LED bleue clignotera pendant le chargement. LED bleue fixe signale que le T1041 est chargé.

NOTE: le voyant LED signale le niveau de batterie.

Voyant LED	Niveau de batterie
LED clignote une fois à une seconde d'intervalle	<25%
LED clignote deux fois à une seconde d'intervalle	25-50%
LED clignote trois fois à une seconde d'intervalle	50-75%
LED clignote quatre fois à une seconde d'intervalle	75-100%



Chargement de dispositifs électronique au moyen du T1041

a) Avec le câble USB/Micro-USB



1. Connecter le câble accessoire USB compatible avec votre téléphone/dispositif et insérer la sortie USB dans le T1041
2. LED bleue s'allumera pendant la charge du dispositif. Le T1041 s'éteindra automatiquement lorsque le dispositif est complètement chargé.

NOTE : Si la charge ne commence pas automatiquement après avoir connecté le câble de chargement appuyer sur  pour commencer le chargement.

b) Chargement sans fil par la station de recharge du téléphone intelligent

1. Placer le téléphone sur l'icône 
2. Appuyer sur 
3. LED bleue demeurera allumée lorsque le dispositif est en cours de chargement (LED bleue demeurera allumée une fois le dispositif chargé).
4. Pour arrêter le chargement, appuyer sur  deux fois et retirer le dispositif du T1041

c) Chargement sans fil par la station de recharge pour montre intelligente

1. Placer le téléphone sur l'icône 
2. Appuyer sur 
3. LED bleue demeurera allumée lorsque le dispositif est en cours de chargement (LED bleue demeurera allumée une fois le dispositif chargé).
4. Pour arrêter le chargement, appuyer sur  deux fois et retirer le dispositif du T1041



AVERTISSEMENT :

Risque d'incendie et de brûlures ; ne pas ouvrir, briser, démonter ni jeter dans le feu ou incinérer. Ne toucher les surfaces accessibles ni saisir l'appareil que brièvement. Température de travail maximale 50°C. Suivre le mode d'emploi du fabricant.

DÉCLARATION DE LA FCC

Cet appareil est conforme au point 15 du règlement de la FCC. Son fonctionnement est soumis aux deux conditions suivantes :

- (1) L'appareil ne devrait pas causer d'interférences nuisibles et
- (2) Ne devrait pas voir son fonctionnement altéré par des interférences nuisibles.

Mise en garde :

Toute transformation ou modification non expressément autorisée par l'autorité responsable pourraient annuler le droit de l'utilisateur à utiliser l'équipement.



ADVERTENCIA

Por favor, lea y siga todas las instrucciones y precauciones de seguridad que se detallan a continuación antes de utilizar este producto. El no hacerlo puede traer como consecuencia lesiones personales graves y/o daños materiales.

Precauciones de seguridad

- No exponer el producto a fuentes de calor (incluyendo las llamas abiertas y la luz directa del sol).
- No exponer el producto ni al agua ni a líquidos. Si un líquido se introduce en el producto desconectarlo inmediatamente de toda fuente de energía y de cualquier dispositivo.
- No desarmar ni modificar el producto.
- No dejar caer el producto (evitar todo impacto que podría dañar sus circuitos internos).
- En el caso improbable de alguna anomalía (olores extraños, sobrecalentamiento, filtraciones, cambios de color, etc.) dejar de usar el producto inmediatamente.
- No limpiar el producto con líquidos ni sustancias químicas (usar solamente un trapo seco).
- Utilizar solamente los accesorios y piezas especificados por el fabricante.
- Deshacerse del producto en forma correcta (no arrojarlo a la basura ni incinerarlo).
- No dejar el producto sin vigilancia durante su uso o en carga (en casa o dentro del vehículo).
- No dejar el producto encendido o en carga sin vigilancia en casa o dentro del vehículo.
- No dejar el producto sin vigilancia dentro del vehículo.
- Este producto no es un juguete: **MANTENERLO FUERA DEL ALCANCE DE LOS NIÑOS.**
- No recargar a través del puerto USB del ordenador
- No utilizar el producto mientras se está cargando.
- Si el producto no se utiliza por largos periodos de tiempo, hay que cargarlo cada 3 meses para evitar dañar la batería.
- La carga inalámbrica es más eficiente al colocar el smartphone directamente sobre el ícono de recarga.
- Se recomienda retirar el smartphone de su caja con tarjeta de crédito porque la carga inalámbrica puede desmagnetizar las tarjetas de crédito
- Se recomienda retirar el smartphone de cajas pesadas o gruesas o multifuncionales (como estuches de tarjetas de crédito con funciones magnéticas) al recargar el dispositivo ya que la carga inalámbrica podría afectarse.
- La función de carga inalámbrica de reloj inteligente está diseñada solo para relojes inteligentes iOS, no siendo compatible con otro tipo reloj inteligente.

MANUAL DEL UTILIZADOR DEL T1041

El T1041 es una cargador de 5,000mAh para cargar inalámbricamente smartphone y smart watch. A continuación las especificaciones y el modo de empleo del producto.

Especificaciones del T1041

1. Tipo de batería: Recargable de polímero de litio grado A
2. Duración/Vida útil: 500 veces

3. Capacidad: 5,000 mAh
4. Potencia de entrada:
 - a. 5V/2A CC (micro-USB)
 - b. 5V/3A CC (Type-C)
5. Potencia de salida (USB) : 5V/2.5A CC
6. Potencia de salida (inalámbrica) :
 - a. 5V/1A CC (smartphone)
 - b. 5V/0.35A CC (smart watch)
7. Dimensiones del producto: 2 11/16" x 5 5/16" x 5/8"
8. Peso neto: 167g
9. Tiempo de carga:
 - a. Hasta 3 horas por el puerto de entrada micro-USB (micro-USB/USB cable incluido)
 - b. Hasta 2 horas por el puerto de entrada tipo C (cable no incluido)
10. Accesorios incluidos en la caja:
 - 1 cable de recarga micro-USB/USB
 - 1 manual del utilizador
 - 1 cargador T1041
11. Protección integrada contra el sobrecalentamiento: El sensor de temperatura integrado detiene automáticamente la carga de un dispositivo cuando la temperatura sobrepasa 70°C en caso de cortocircuito o mal funcionamiento.

Diagrama del T1041

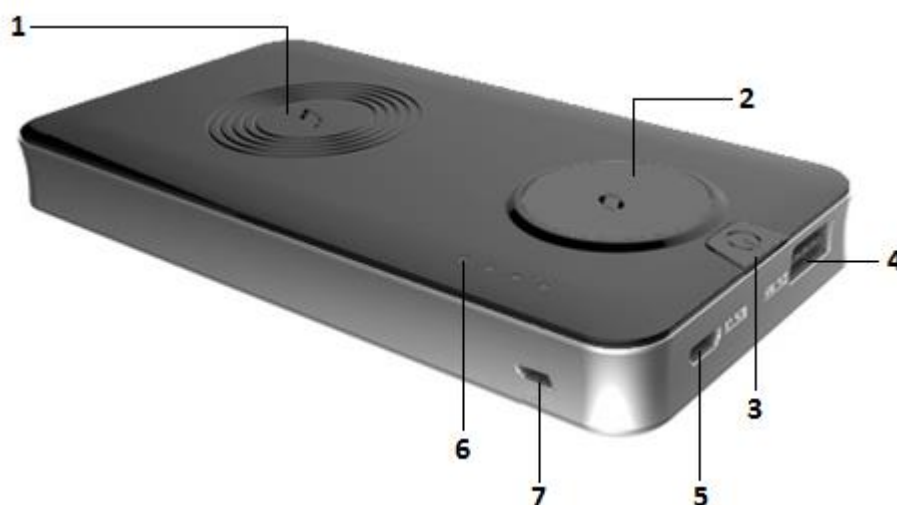

No.	Descripción
1	Dock de recarga inalámbrica para smart phone
2	Dock de recarga inalámbrica para smart watch
3	Botón de encendido ON/OFF
4	Puerto de salida USB
5	Puerto de entrada micro-USB
6	Visor luminoso de batería 4 LED
7	Puerto de entrada tipo-C

Para recargar el T1041

a) Por el puerto de entrada micro-USB

1. Insertar la salida micro USB del cable de carga en el T1041 y conectar la salida USB a un adaptador de toma de corriente mural (no incluida).
2. LED azul parpadeará durante la carga. LED azul fija señala que el T1041 está cargado.

b) Puerto de entrada tipo-C

1. Insertar la salida tipo-C del cable de carga (no incluida) en el T1041 y conectar la salida USB a un adaptador de toma de corriente mural (non incluido).
2. LED azul parpadeará durante la carga. LED azul fija señala que el T1041 está cargado.

NOTA: el visor LED señala.

Visor LED	Nivel de batería
LED parpadea una vez a intervalos de 1 seg	<25%
LED parpadea dos veces a intervalos de 1 seg	25-50%
LED parpadea tres veces a intervalos de 1 seg	50-75%
LED parpadea cuatro veces a intervalos de 1 seg	75-100%



Carga de dispositivos electrónicos con el T1041

a) Con el cable USB/Micro-USB



1. Conectar el cable accesorio USB compatible con el teléfono/dispositivo e insertar la salida la USB en el T1041
2. LED azul se encenderá durante la carga del dispositivo. El T1041 se apagará automáticamente cuando el dispositivo esté completamente cargado.

NOTA: Si la carga no empieza automáticamente después de conectar el cable de carga presionar  para comenzar la carga.

b) Carga inalámbrica con dock de carga de smart phone

1. Colocar el teléfono sobre el ícono 
2. Presionar 
3. LED azul permanecerá encendida durante la carga del dispositivo (LED azul permanecerá encendida una vez que el dispositivo esté cargado)
4. Para detener la carga, oprimir  dos veces y quite el dispositivo del T1041

c) Carga inalámbrica por el dock de recarga de smart watch

1. Colocar el teléfono sobre el ícono 
2. Presionar 
3. LED azul permanecerá encendida durante la carga del dispositivo (LED azul permanecerá encendida una vez que el dispositivo esté cargado)
4. Para detener la carga, oprimir  dos veces y quite el dispositivo del T1041



ADVERTENCIA :

Riesgo de incendio y quemaduras; no abrir, quebrar, desmontar ni arrojar al fuego o incinerar. No tocar las superficies accesibles ni agarrar el dispositivo por mucho rato. Temperatura de trabajo máxima 50°C. Seguir las instrucciones del fabricante.

DÉCLARACIÓN DE LA FCC

Este aparato cumple con la norma 15 del reglamento de la FCC. Su funcionamiento debe cumplir con las siguientes condiciones:

- (1) El aparato no debería causar interferencias perjudiciales y
- (2) Su funcionamiento no debería afectarse a causa de interferencias perjudiciales.

Aviso:

Toda transformación o modificación no autorizada explícitamente por la autoridad responsable podría anular el derecho a utilizar el equipo.